



Маркировка	Рабочее напряжение	Источник света	Цоколь	Вес
HLP 20 - 1080	1 x 8W	линейная люминесцентная лампа	G5	2,5 кг.
HLP 20 - 2080	2 x 8W			3,2 кг.
HLP 20 - 1210	1 x 21W			4,4 кг.

Назначение:

морские суда всех типов, аварийное освещение, указатели выхода, жилые помещения, коридоры

Одобрение:

отвечает требованиям соответствующих классифицирующих организаций и IEC

Класс защиты:

IP20

Корпус:

Оцинкованная сталь, покрытая белой порошковой окраской

Рассеиватель:

PMMA, стандартный перечень указателей, другие пиктограммы – по запросу

Источник света:

линейная люминесцентная лампа 8W/21W

Цоколь:

G5

Электрическая часть:

подключение гибким кабелем, жаростойким, до +105°C

Подключение:

3 полюсный разъем

Монтаж:

встраиваемый, монтажные отверстия, Ø 4,5 мм

Дополнительно:

- 24V
- электронный ПРА
- блок аварийного питания
- пиктограммы по запросу

HLP 20

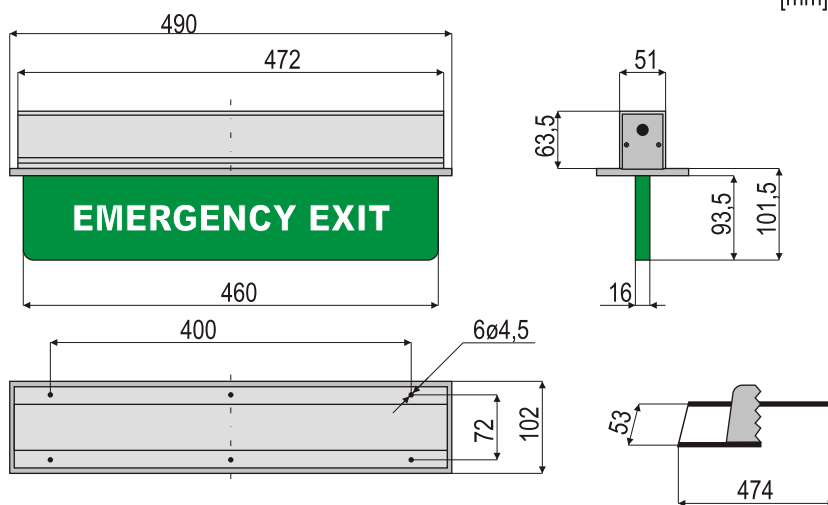

ВАРИАНТЫ ИСПОЛНЕНИЯ

220V 60Hz	230V 60Hz	120V 60Hz	240V 50Hz
--------------	--------------	--------------	--------------

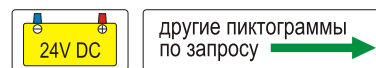

электронный ПРА	220V-240V 50Hz-60Hz	220V-240V DC
-----------------	------------------------	-----------------

аккумуляторный блок питания	220V-240V 50Hz-60Hz	3 часа
-----------------------------	------------------------	--------

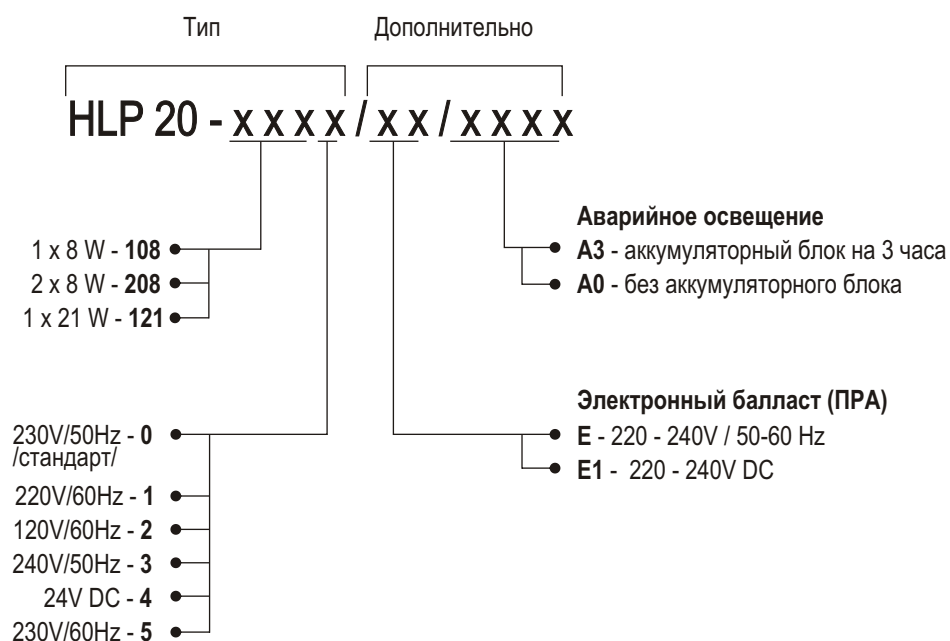
**СХЕМА КОДИРОВКИ
СВЕТИЛЬНИКА HLP 20**

Пример маркировки:

HLP 20-1080/A3 - люминесцентный светильник встраиваемого монтажа для 1 лампы мощностью 8W, цоколем G5, питание 230V/50Hz, с аккумуляторным блоком питания на 3 часа

HLP 20-1080/HLP 20-2080

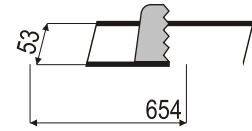
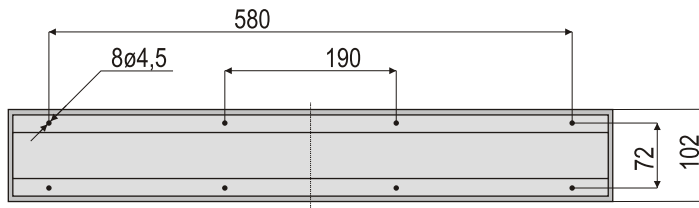
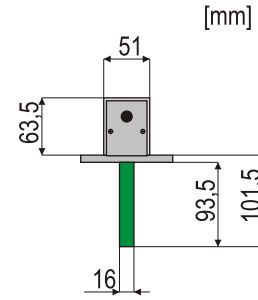
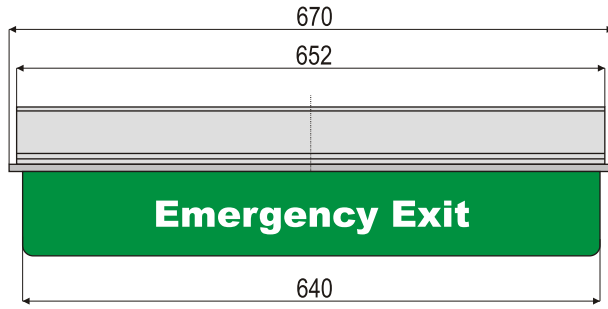

HLP 20-1210

